

Introduktion till gränssnitt

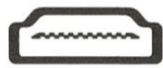

HDMI input slot
(HDMI-uttag)

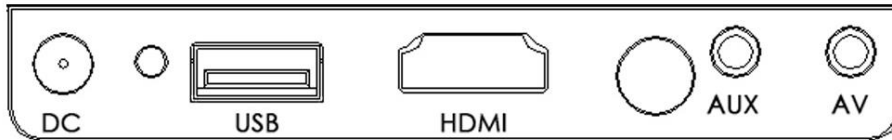

USB input slot
(Usb-uttag)



Earphone slot
(Hörlursuttag)



AV input slot
(AV-uttag)



DC power input
(Strömingång)



DC



Left
(Vänster)



Right
(Höger)



OK



Input
(Ineffekt)



Return
(Tillbaka)

Introduktion till fjärrkontroll

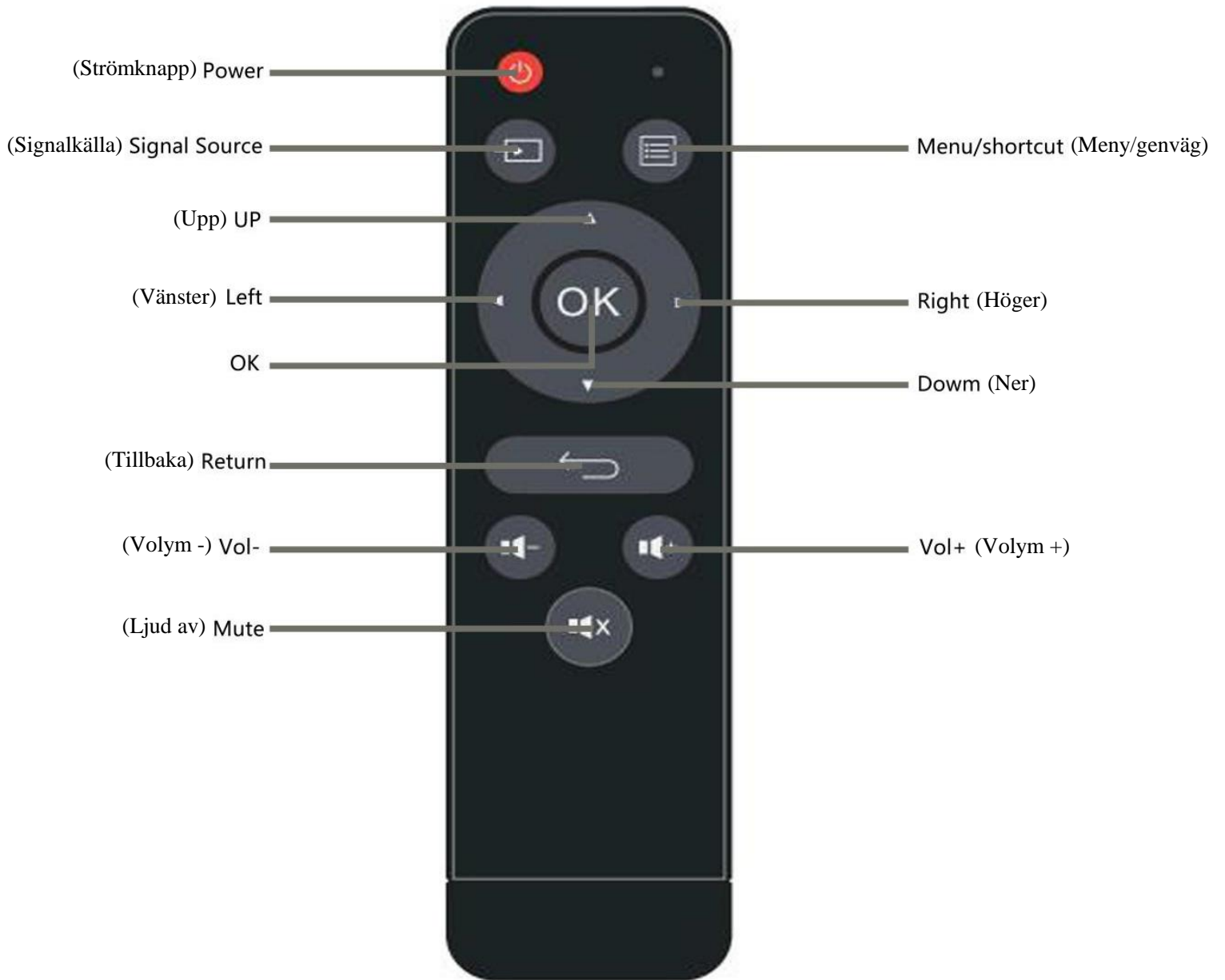

*Observera:

1. För att undvika avbrott i strömförsörjningen bör du inte blanda gamla och nya batterier.
2. Om fjärrkontrollen inte ska användas på länge bör du ta ur batterierna för att undvika batteriläckage och korrosion.
3. Vid användning av fjärrkontrollen ska signalsändaren hållas i linje med projektorns fönster för mottagning av den infraröda signalen.

Bruksanvisningar

1. Anslut nätadaptern (DC 15 V/3 A).

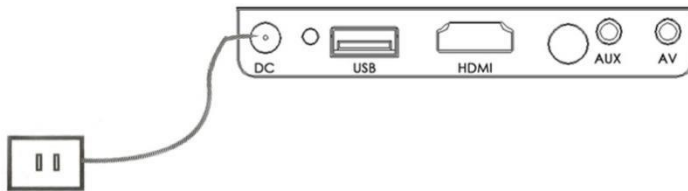

2. Starta/stänga av enheten
Tryck på strömknappen på
för att starta projektorn.



fjärrkontrollen



3. Skärm

Vänta i 2–5 sekunder för att multimediaskrämen ska visas.



4. Fokus

Placera projektorn vertikalt.

Justera objektivratten på projektorns vänstra sida för att ställa in skärpan

Introduktion till projektoranslutning

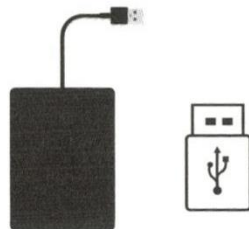
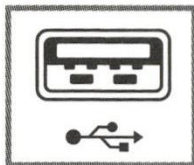
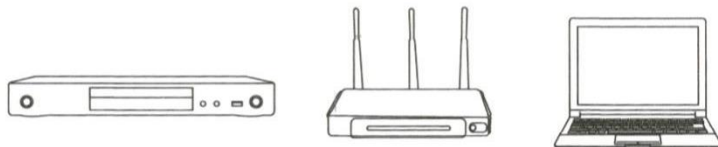
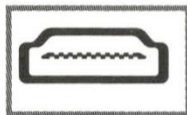
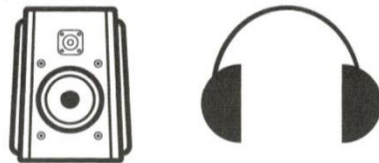
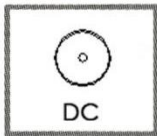
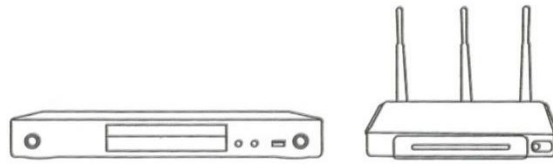
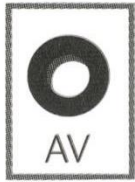

*Du kan ansluta projektorn till flera olika enheter och applikationer.

2. Multimediaanslutning

(1) Anslut usb-kabeln till uttaget (se bilden).

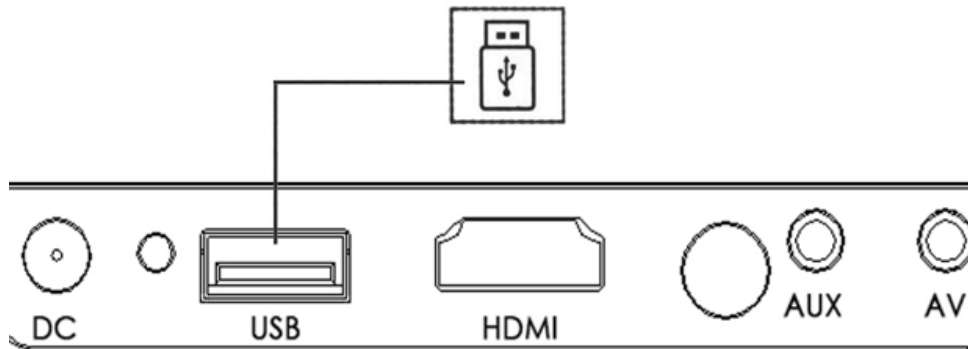

(2) Anslut usb via de relevanta portarna. Multimediaformat som stöds

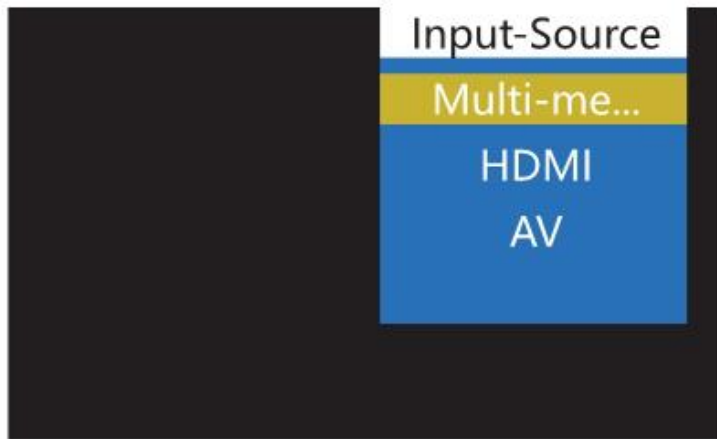

Multimediaformat som stöds

Multi- medie	Stöd för ljud	MP3,WMA,AAC,AC3,APE...
	Stöd för foto	JPG,JPEG,BMP,PNG
	Stöd för video	MPG,AV,TS,MOV,MKV,DAT,MP4,VOB /1080P Level
	Stöd för text	TXT

(3) Välj om du vill visa film, musik, foto eller text.

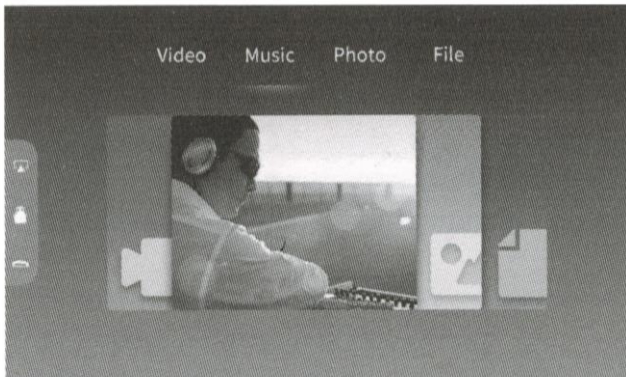

(4) Välj vilken fil du vill visa och tryck sedan på " ▶|| " spela/visa eller stopp.

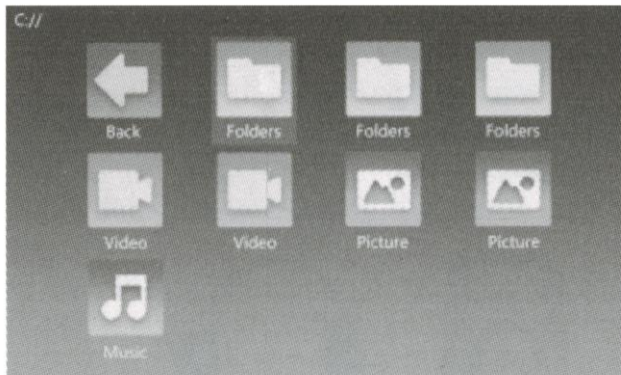

3. Ansluta AV-vidеoutrustning

Använd 3-i-1-vidеokonverteringskabeln för att ansluta projektorn

Anslut AV-kontakten enligt bilden nedan. Välj

signalkällan för vidеo när projektorn och applikationen är anslutna.

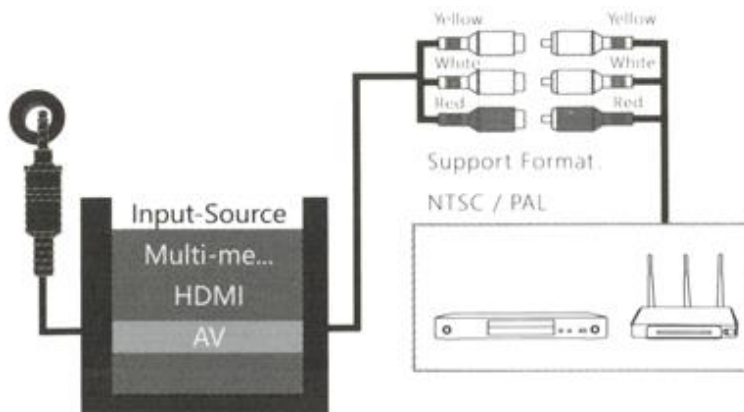

4. Ansluta HDMI-utrustning

HDMI-kontakten kan anslutas till datorer eller enheter med HDMI-uttag. När du har anslutit väljer du signalen HDMI.

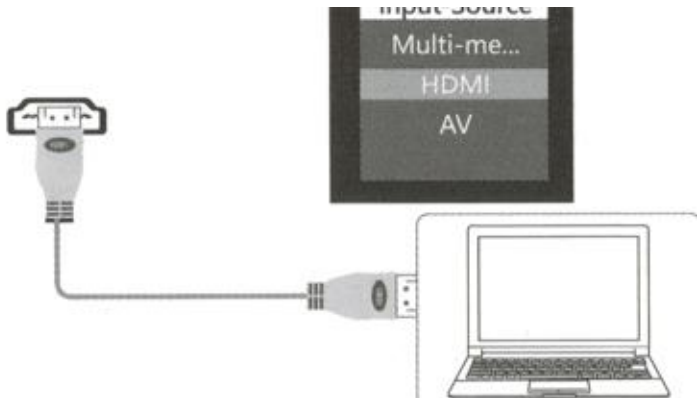

Filer som stöds:



576P 480P 720P 1080P 640 * 480 , 800 * 600 1024 * 768 1280 * 1024
1280 * 720 , 1440 * 900 , 1920 * 1080 , 1366 * 768 , 1280 * 800 , 1440 * 960
1600 * 1200 , 1680 * 1050

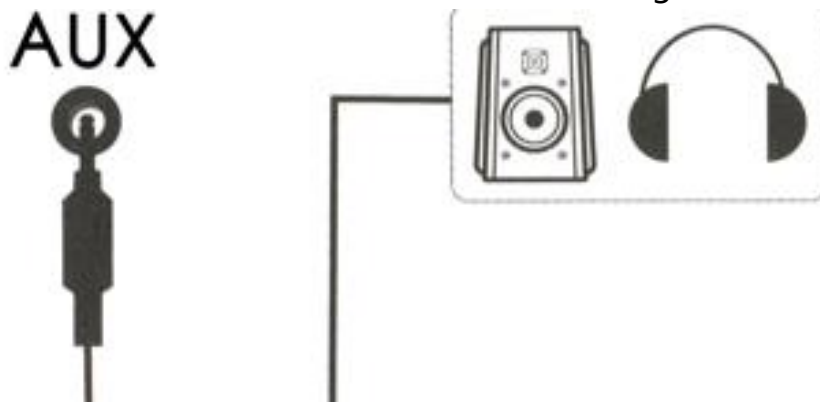

5. 3,5 mm ljudkontakt

(1) Ansluta 3,5 mm-kontakt till hörlurar och högtalare



Menyinställningar

1. Tryck på menyknappen "  " på fjärrkontrollen och välj lämplig inställning. Du kan välja bild, ljud, tid eller alternativ med hjälp av höger- och vänsterknapparna "  /  ".

Tryck på knapparna "  /  " för att välja undermeny och tryck sedan på " OK" för att bekräfta menyalternativet.



(1) Bildläge

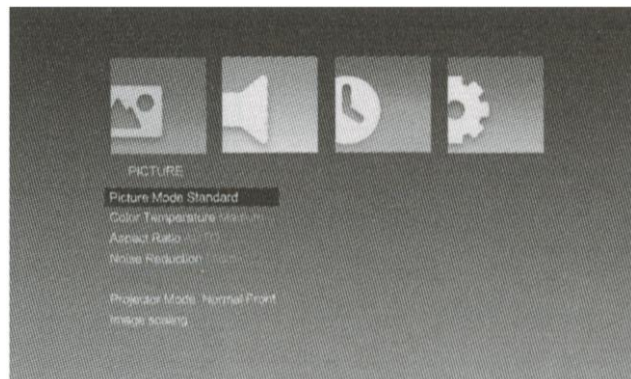

Du kan justera färgtemperatur, brusreducering, bildförhållande, projektläge och bildskalning



(2) Ljudläge

Du kan justera balans, automatisk volym och surround-ljud

Tryck på meny "  " och använd "  /  " för menyval.

Använd "  /  " -knapparna för att välja undermeny. Tryck på " OK" för att bekräfta menyalternativet.

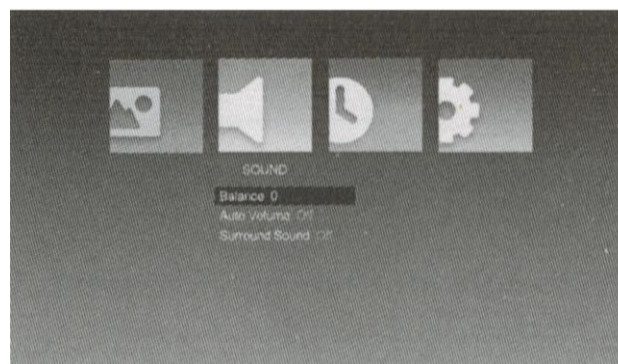





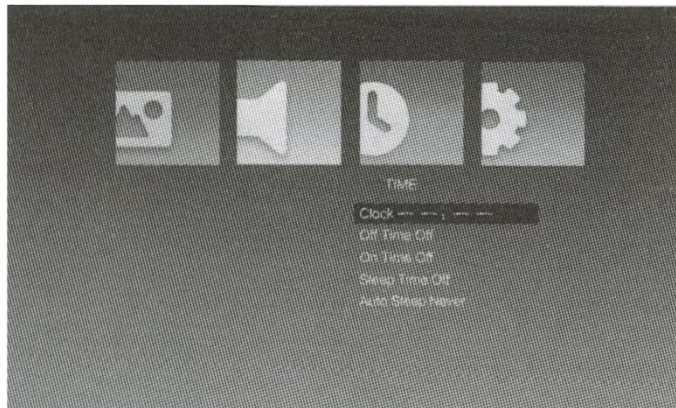

(3) Tidsläge

Du kan ställa in klockan på på/av, sovtimer och automatiskt viloläge.

Tryck på meny "  " och använd "  /  " för menyval. Använd "  /  " -knapparr  /  t välja undermeny. Tryck på " OK " för att bekräfta menyalternativet.



(4) Alternativläge

Du kan ställa in OSD-språk, fabriksåterställning, projektläge och OSD-varaktighet. Tryck på meny "  " och använd "  /  " för menyval. Använd "  /  " -knapparr  /  t välja undermeny. Tryck på " OK " för att bekräfta menyalternativet.

2. Instruktion till displaymeny

Du kan styra innehållet i meny via menyknappen.



Inbyggd batteriströmförsörjning (endast för modeller med inbyggt batteri)

Ställ knappen under strömförsörjningsporten på " on" så kommer projektorn att drivas av det inbyggda batteriet. Då kommer projektionens ljusstyrka vara något lägre.

Batterisymbolen kommer att visas på projektionsskärmen för att visa återstående kapacitet.

*Tid för återuppladdning ca 3 timmar.



Specifikationer

Bildteknik	TFT LCD
Upplösning	1280*720P
Stöd för upplösning	1920*1080P
Lampa	LED
Driftläge	Manuell användning
Projektionsavstånd	1.5-2M
Projektionsförhållande	1.6:1
Bildförhållande	16:9
Färg	16.7M
Strömförsörjning	15V3A
Systemstöd	Musik, bild, video, text