

Bagside

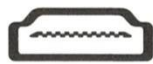

HDMI input slot

1. HDMI-indgangsslot

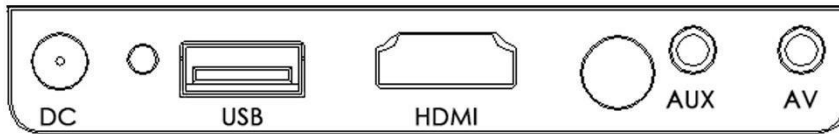

USB input slot

2. USB-indgangsslot



Earphone slot

4. Øretelefonslot



AV input slot

3. AV-indgangsslot



DC power input

5. Jævnstrømindgang



DC

6. Jævnstrøm



Left

7. Venstre



Right

8. Højre



OK

9. OK



Input

10. Indgang



Return

11. Retur

Introduktion til fjernbetjening

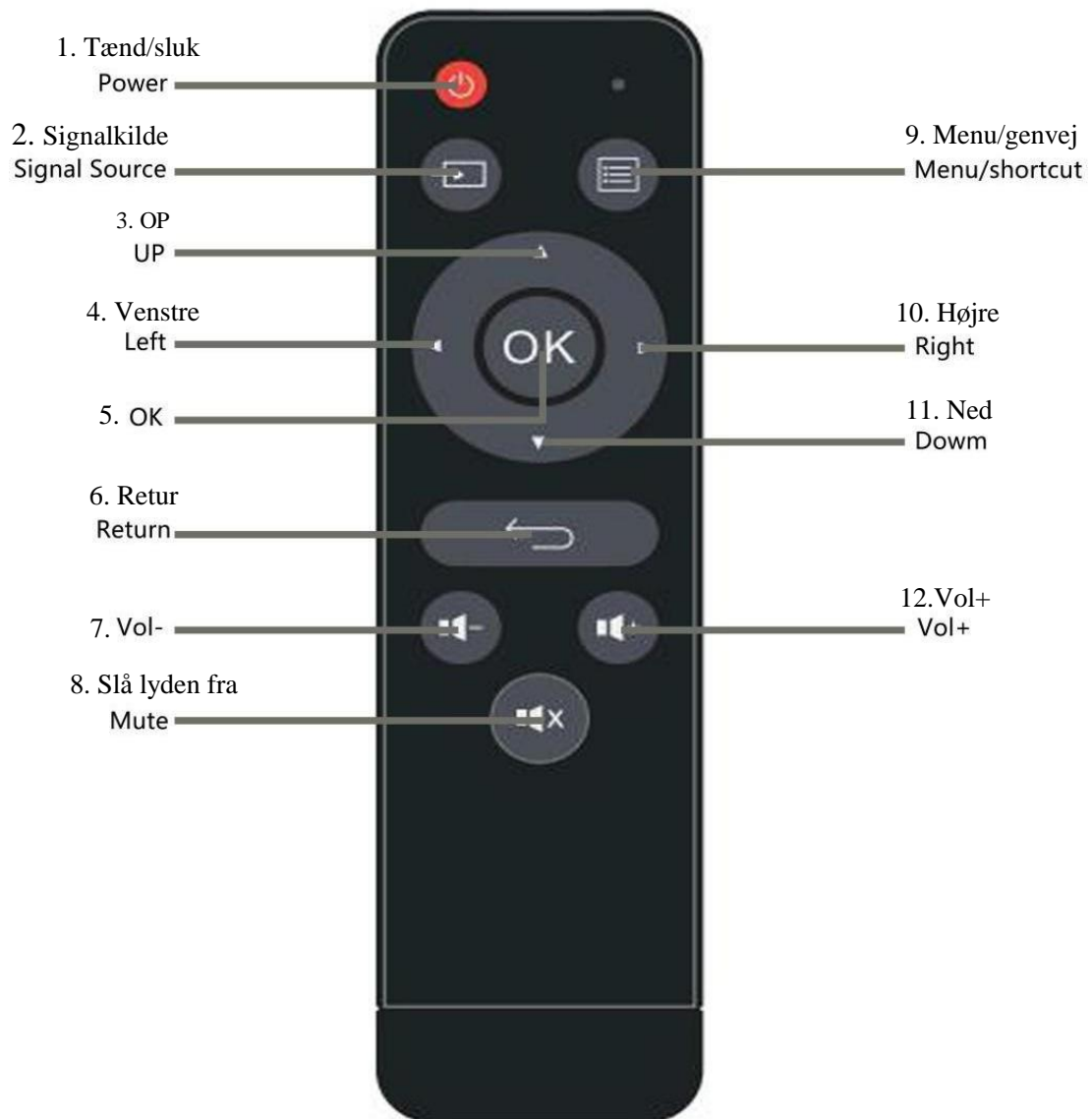

***BEMÆRK:**

1. For at undgå strømmangel bør du undgå at blande gamle og nye batterier.
2. Hvis du ikke bruger fjernbetjeningen i længere tid, skal du tage batteriet ud for at undgå batterilækagekorrosion.
3. Når du bruger fjernbetjeningen, skal du justere fjernbetjeningens styresignalsender til projektorens infrarøde signalmodtagelsevindue.

Brugsanvisning

1. Tilslut strømadapteren (DC 15V/3A).

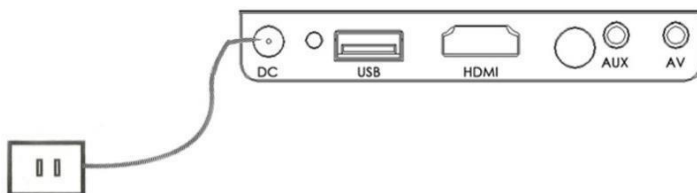

2. Tænd/sluk

Tryk på tænd/sluk-knappen på
for at starte projektoren.



fjernbetjeningen



3. Skærm

Vent i 2 til 5 sekunder for at komme ind på multimedieskærmen.



4. Fokus

Placer projektoren lodret.

Juster objektivhjulet på venstre side af projektoren for at få et klart billede

Introduktion til projektortilslutning

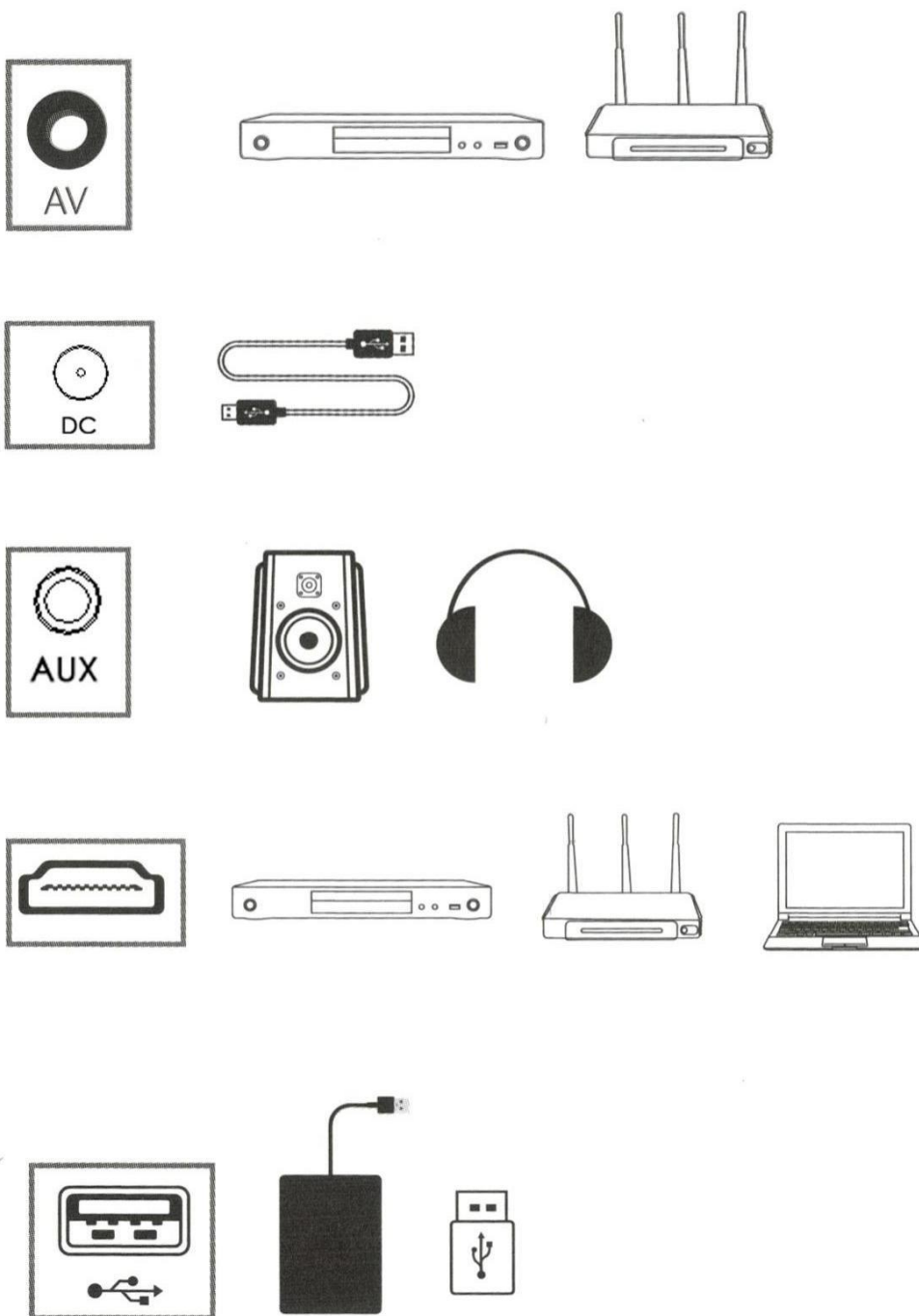

* Du kan oprette forbindelse til flere enheder og applikationer.

2. Multimedieforbindelse

(1) Sæt USB-kablet i åbningen. (se billedet)

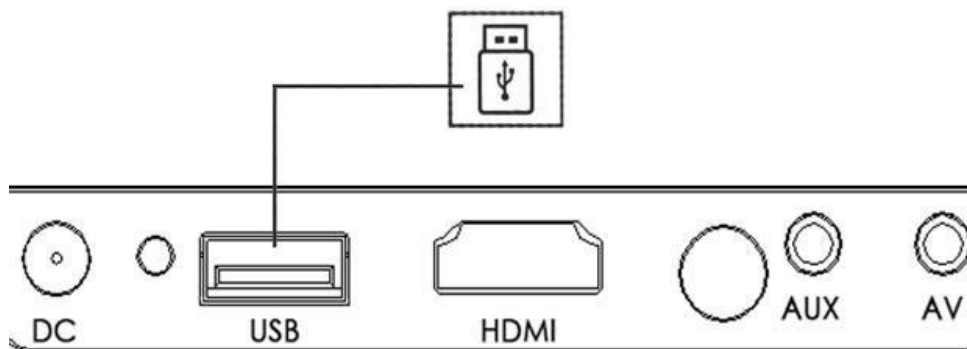

(2) Indsæt USB ved at tilslutte til relevante porte. Multimedieunderstøttet format

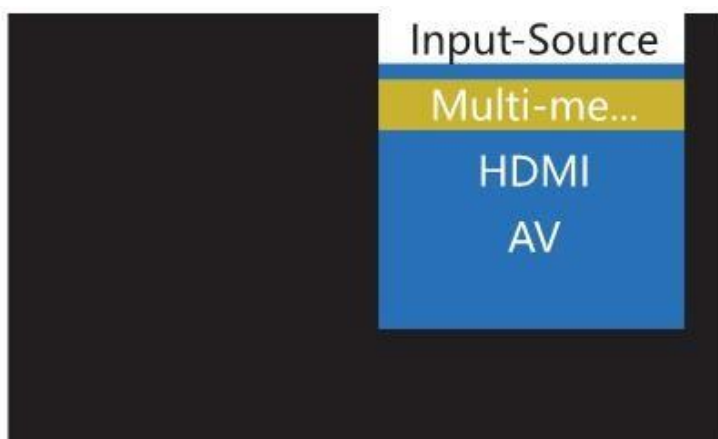

Multimedieunderstøttet format

Multi-medie	Lydunderstøttelse	MP3,WMA,AAC,AC3,APE...
	Fotounderstøttelse	JPG,JPEG,BMP,PNG
	Videounderstøttelse	MPG,AV,TS,MOV,MKV,DAT,MP4,VOB /1080P Level
	Tekstunderstøttelse	TXT

(3) Vælg, hvad du vil se, uanset om det er film, musik, fotos eller tekst.

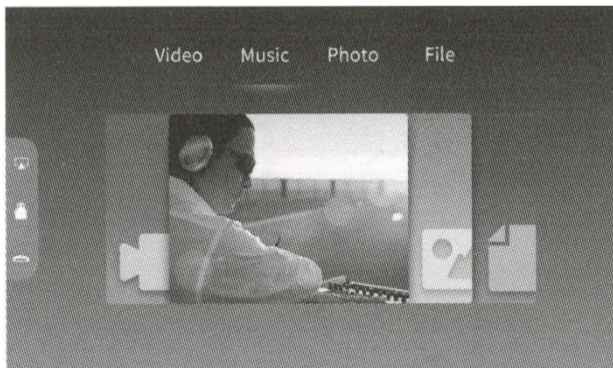

(4) Vælg den fil, du vil vise, tryk på

" ▶|| "afspil/vis eller stop.

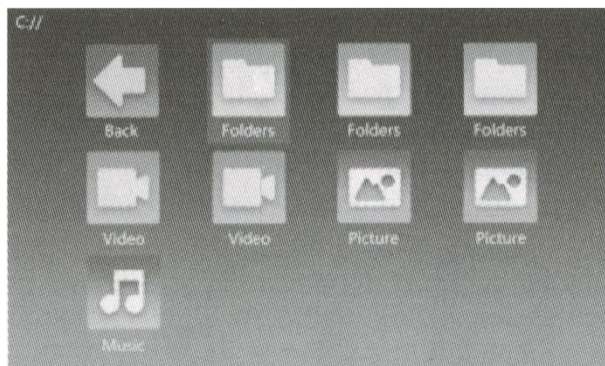

3. Tilslutning af AV-videoudstyr

Brug 3- i-1-videokonverteringkabel, tilslut projektoren AV-slot, tilslutningsmetoden som nedenstående billede. Når projektor og applikation er tilsluttet, skal du vælge signalkildevideo

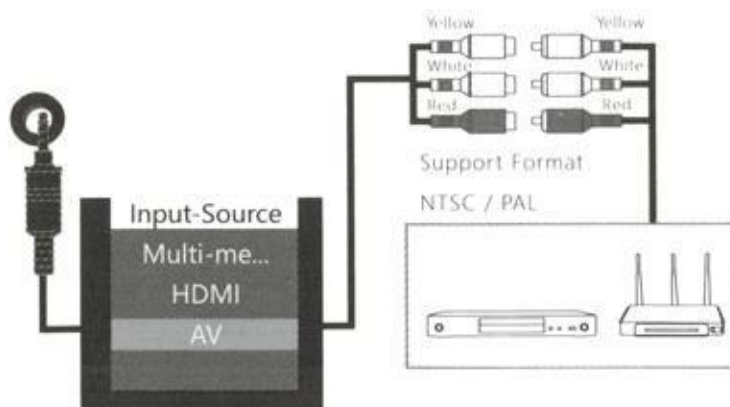

4. Tilslutning af HDMI-udstyr

HDMI-slot kan tilsluttes computer eller enheder med HDMI-slot. Når den er tilsluttet, skal du vælge signalet HDMI.

Støttefiler:

576P 480P 720P 1080P 640 * 480 , 800 * 600 1024 * 768 1280 * 1024

1280 * 720 , 1440 * 900 , 1920 * 1080 , 1366 * 768 , 1280 * 800 , 1440 * 960



1600 * 1200, 1680 * 1050

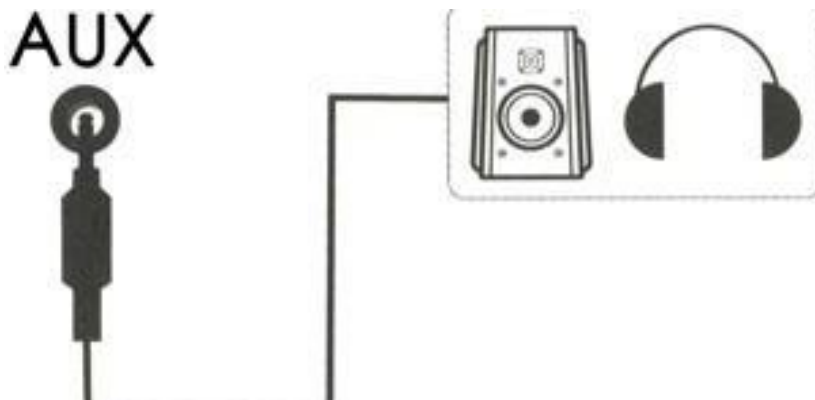

5. Tilslutning af 3,5 mm lydenhed

Tilslutning af 35 mm øretelefon og højttaler



Menuindstillinger

Tryk på Menu-tasten "  " på fjernbetjeningen, og brug Indstilling til at vælge den korrekte funktion. Du kan vælge billede, lyd, tid eller indstilling ved at bruge venstre og højre knap "  /  ".

Tryk på knapper "  /  " for at vælge undermenu og derefter tryk på "OK" for at bekræfte menupunkt.



(1) Billedtilstand

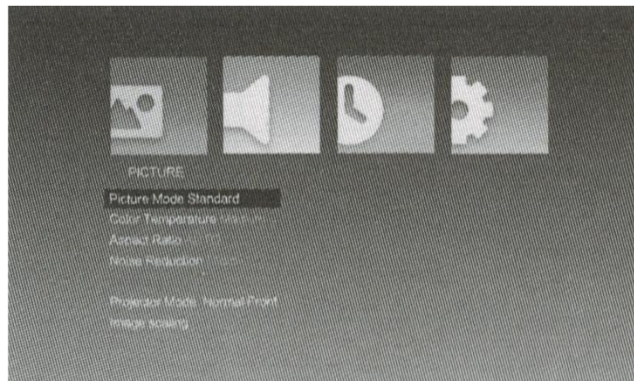

Du kan justere farvetemperatur, støjreduktion, billedformat, støjreduktion, projektionstilstand, billedskalering



(2) Lydtilstand

Du kan justere balance, automatisk lydstyrke, surround sound

Tryk menu "  " og anvend "  /  " for menuvalg.

Benyt "  /  " knapper for at vælge undermenu. Tryk på "OK" for at bekræfte menupunkt.

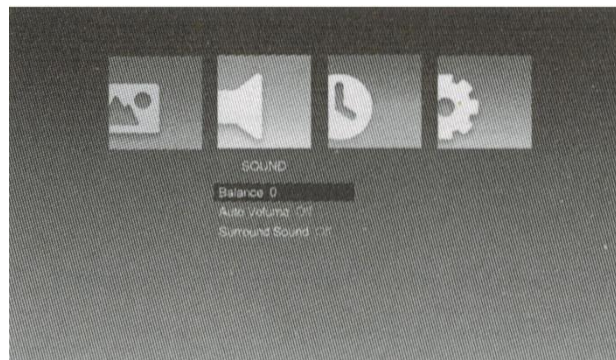

(3) Tidstilstand

Du kan indstille klokkeslættet til/fra, Sleep tid,

Automatisk dvale.





Tryk menu "  " og anvend "  /  " for menuvalg. Benyt "  /  " "



knapper for at vælge undermenu. Tryk på "OK" for at bekræfte menupunkt.

(4) Indstillingstilstand

Du kan indstille OSD-sprog, fabriksindstilling, projektionstilstand, OSD-varighed.

Tryk menu "  " og anvend "  /  " for menuvalg. Benyt "  /  " knapper for at vælge undermenu. Tryk på "OK" for at bekræfte menupunkt.

2. Instruktion til displaymenuen

Du kan styre indholdet med menuen i MENU.



Indbygget batteristrømforsyning (kun tilgængelig for modeller med indbygget batteri)

Skift knappen under strømforsyningsporten til „on “.
Derefter bliver projektoren opladet af det indbyggede batteri. I denne situation vil projektorlysstyrken være lidt lavere.
Batterisymbolet vises på projektionsskærmen for at angive, hvor meget batterikraft der er tilbage.
*Tidspunkt for genopladning ca. 3 timer.

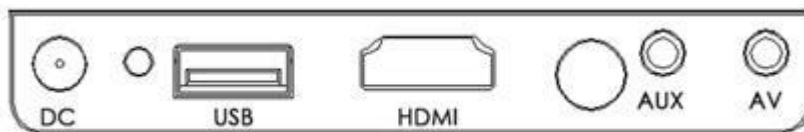

Specifikationer

Billedteknologi	TFT LCD
Opløsning	1280*720P
Støtteopløsning	1920*1080P
Lys	LED
Driftstilstand	Manuel drift
Projiceringsafstand	1.5-2M
Projiceringsforhold	1.6:1
Billedformat	16:9
Farve	16.7M
Strømforsyning	15V3A
Systemsupport	Musik, billede, video, tekst