

---

Nordic In Ear trådlösa hörlurar

**Bruksanvisning**

---

## In Ear trådlösa hörlurar

Välj och montera öronpluggar



Large



Medium



Small

Large

Medium

Small

Storlek Medium passar de flesta.

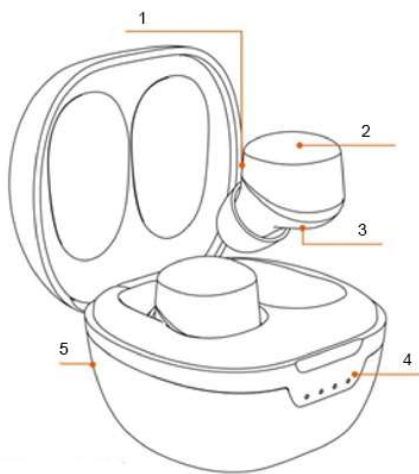

1. LED-indikator/Mikrofon
2. Multifunktionsknapp (MFB)
3. Kontaktstift
4. LED-indikator
5. Laddningsport

## Avtagbar sportsnodd

1. Det är enkelt att fästa och lossa snodden. Både snodd och hörlurar är märkta L/R (vänster, höger), matcha märkningen vid montering.

2. Snodden kan användas som en extra säkerhetsfunktion när man t.ex. utövar sportaktiviteter.

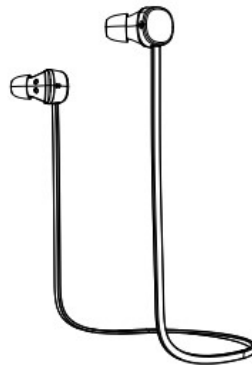

---

## Användning



### Första användningen

Ta ut båda hörlurarna och sätt sedan tillbaka dem i fodralet för att aktivera dem.

**Obs! Om hörlurarna sätts tillbaka i fodralet kommer de att laddas. Om hörlurarna inte laddas måste USB-sladden kopplas in för att även ladda fodralet (se beskrivning nedan).**

### Parkoppling

Sätt i hörlurarna i fodralet för att aktivera dem. Ta ut båda hörlurarna. Hörlurarna slås på och paras ihop med varandra automatiskt. Om detta lyckas hörs ett pip ljud. Nu stängs vänster hörlur av och den högra går till parkopplingsläge. Mobiltelefonen söker nu efter "Nordic TWS Headset". Klicka på "Nordic TWS Headset" på mobiltelefonen för att parkoppla telefonen och hörlurarna.

### Avbryt parkoppling/återställ

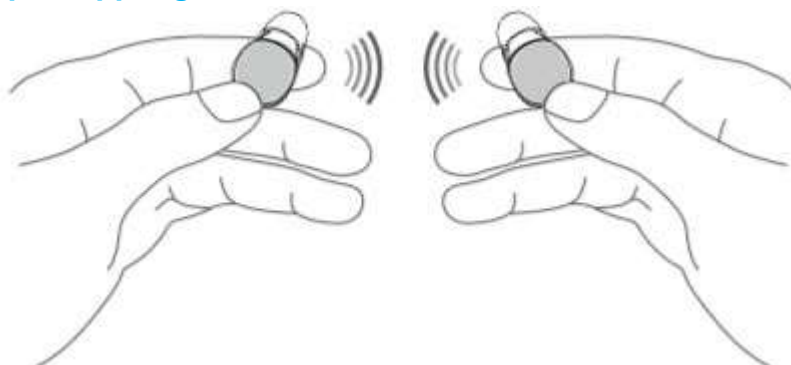

---

Om du inte kan parkoppla hörlurarna eller behöver avbryta parkopplingen, följ stegen nedan:

1. Sätt tillbaka båda hörlurarna i fodralet, lysdioderna bör lysa fast rött (laddar) eller blått (fulladdade).
2. Efter att hörlurarna suttit i fodralet några sekunder, tryck lätt på båda knapparna och håll nere i 9 sekunder. Du måste göra det inom 15 sekunder efter att hörlurarna satts i fodralet.
3. Lysdioderna blinkar blått 3 gånger och hörlurarna går till viloläge.
4. Ta ut hörlurarna ur fodralet och vänta några sekunder tills de hittar varandra och bildar ett par.

Lysdioderna blinkar blått och sedan rött/blått några gånger. Nu är de klara att parkopplas med din telefon.

5. Parkoppla hörlurarna med din telefon igen. De kommer att synas på din telefon som ” Nordic TWS Headset” .

### Sätt hörlurarna i öronen



Sätt försiktigt hörlurarna i öronen med mikrofonen riktad framåt.

### Ladda hörlurar/fodral

- a Ladda hörlurar



Sätt hörlurarna i laddningsfodralet (kontaktstiften ska vara ordentligt anslutna), lampan lyser rött under laddning. När hörlurarna är fulladdade lyser lampan blått och slocknar sedan efter 15 sekunder.

---

## b Ladda fodralet

Ladda fodralet: Sätt i den medföljande laddningskabeln av typ USB-C i laddningsfodralet och anslut den till lämplig strömförsörjning. De blå lamporna indikerar laddningsstatus.

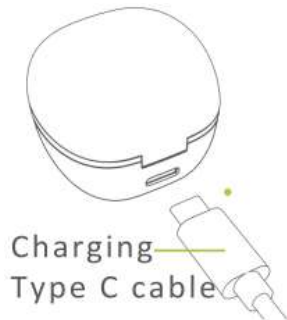

**Obs! Vid laddning av fodralet: en tänd lampa innebär 25 % laddning, två tända lampor innebär 50 % laddning, tre tända lampor innebär 75 % laddning, fyra tända lampor innebär full laddning.**

## Funktioner

### Sätt på hörlurarna

Metod 1: Ta ut hörlurarna ur laddningsfodralet. De startar automatiskt.

Metod 2: Tryck på multifunktionsknapparna i cirka 5 sekunder.

### Stäng av hörlurarna

Metod 1: Sätt i hörlurarna i laddningsfodralet. De stängs av automatiskt.

Metod 2: Om det inte finns någon enhet ansluten stängs de automatiskt av efter 4 minuter.

### Besvara samtal

Klicka på vänster eller höger multifunktionsknapp för att besvara samtalet.

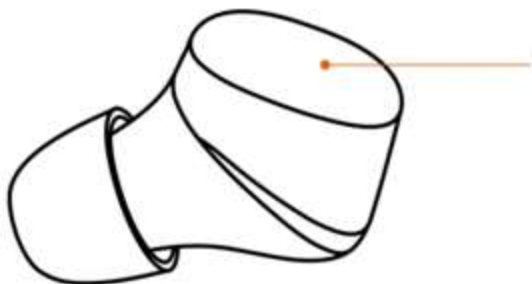

### Avsluta samtal

---

Klicka länge (2 sekunder) på vänster eller höger multifunktionsknapp för att avsluta samtalet.

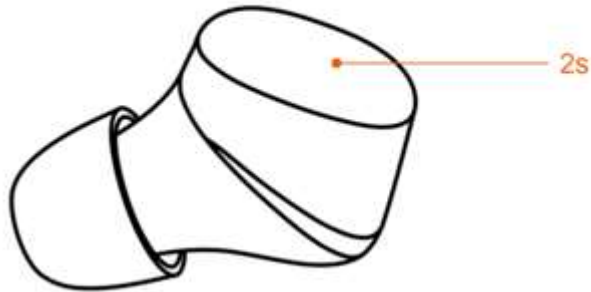

 Avvisa ett samtal

Dubbelklicka på vänster eller höger multifunktionsknapp.

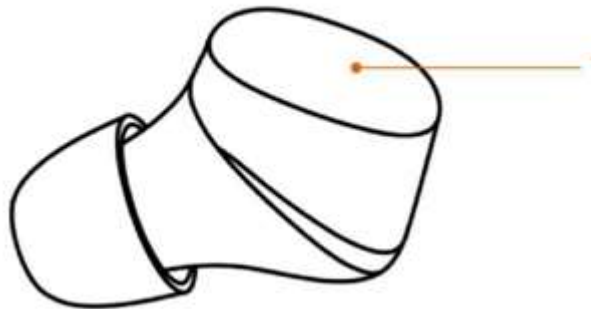

 Stäng av mikrofonen (mute)

Dubbelklicka på vänster eller höger multifunktionsknapp under ett samtal för att stänga av mikrofonen, dubbelklicka på multifunktionsknappen igen för att sätta på mikrofonen igen.

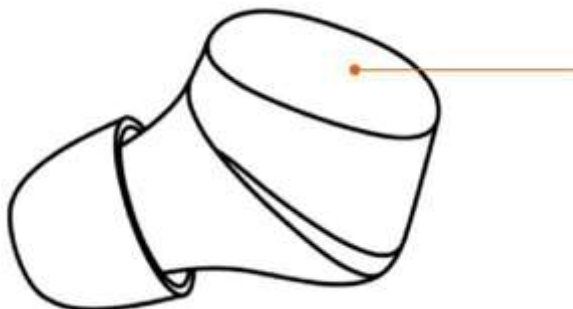

---

 Spela/pausa musik

Klicka länge (2 sekunder) på höger multifunktionsknapp för att pausa musiken, klicka länge (2 sekunder) på höger multifunktionsknapp igen för att åter spela musik.

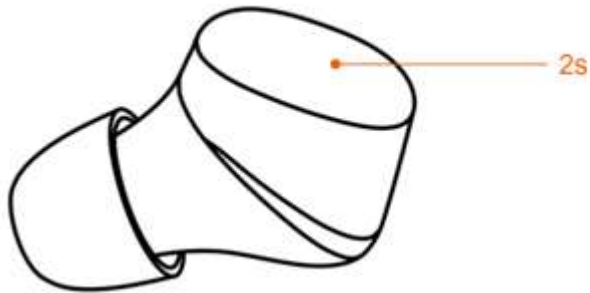

 Gå till föregående spår

Dubbelklicka på vänster multifunktionsknapp.

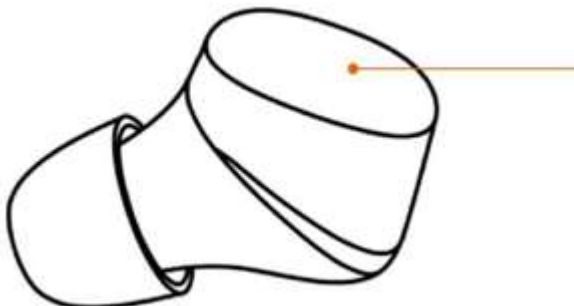

 Gå till nästa spår

Dubbelklicka på höger multifunktionsknapp.

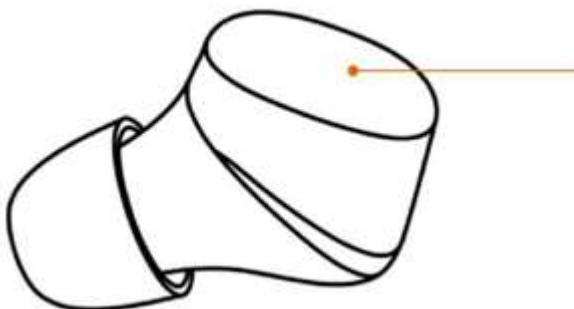

---

 Sänk volymen

Klicka en gång på vänster multifunktionsknapp.

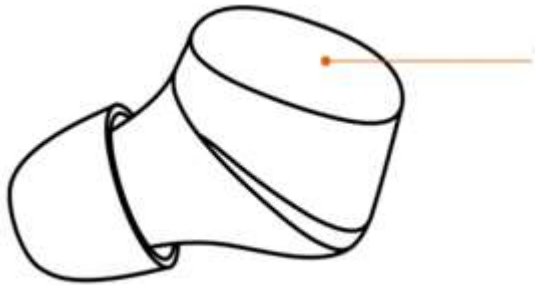

 Höj volymen

Klicka en gång på höger multifunktionsknapp.

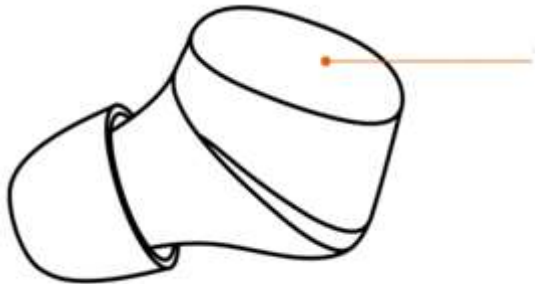

 Röstassistent

I viloläge, klicka länge (2 sekunder) på vänster multifunktionsknapp för att aktivera röstassistenten. (Apple Siri och Android-system kräver mobiltelefonstöd).



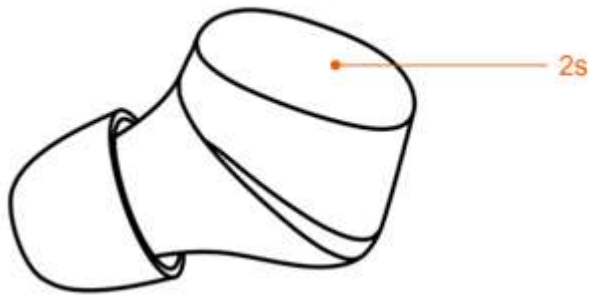

## Fri växling mellan en hörlur och två hörlurar

En hörlur

När hörluren är parkopplad med mobiltelefonen, sätt hörluren i laddningsfodralet och ta ut någon av hörlurarna så ansluts den igen.

En hörlur till två hörlurar

När du har använt en hörlur under en viss tid, ta ut den andra hörluren från laddningsfodralet så ansluts hörluren automatiskt igen inom 5 sekunder.

Produktinformation

Modell: Nordic TWS Headset / TW92

Bluetooth-räckvidd: cirka 10 meter (utan hinder i vägen)

Bluetooth-version: V5.0

Laddningstid: cirka 2 timmar

Batterityp: litiumpolymerbatteri

Supportavtal: HFP/HSP/A2DP/AVRCP

Batterikapacitet för hörlurar: 3,7 V, 50 mAh

Batterikapacitet för laddningsfodral: 3,7 V, 550 mAh

Laddning i fodral: 3 gånger på full laddning, totalt upp till 12 timmar

Hörlurar:

IPX5 vattentålig

Speltid upp till 4 timmar

Obs! All teknisk information beror på faktisk prestanda

## Viktigt

1. Läs den här bruksanvisningen noga innan du använder produkten och behåll den sedan.

- 
2. Ladda produkten fullt före första användning.
  3. Om produkten inte har använts på lång tid (mer än en månad), ska den laddas.
  4. En laddare tillverkad av en känd tillverkare och certifierad av CCC måste användas.

## Felsökning

### Hörlurar laddar inte/fungerar inte

Sätt in hörlurarna i etuiet flera gånger tills de lyser rött (= laddar upp)

### Ljudproblem - ljudet skiftar från öra till öra

Nollställ hörlurarna genom att sätta hörlurarna i etuiet. Tag upp de båda och håll på båda touch knapparna tills de blinkar blått och därefter rött/blått ett par gånger (efter ca 9 sek).

Därefter sätts de in i etuiet igen och kan användas som normalt.

**Om mobiltelefonen inte kan hitta Bluetooth-hörlurarna**, kontrollera att Bluetooth-hörlurarna är i "parkopplingsläge". Om Bluetooth-hörlurarna inte är parkopplade eller anslutna under en längre tid stängs Bluetooth-hörlurarnas parkopplingsläge av. Sätt Bluetooth-hörlurarna i parkopplingsläge igen; om mobiltelefonen inte fungerar, starta om mobilen; om Bluetooth-hörlurarna inte fungerar, starta om Bluetooth-hörlurarna eller återställ fabriksinställningarna.

Kontakta kundtjänst, om ovanstående inte hjälper.

## Varning

1. Ta inte isär eller reparera hörlurarna av någon anledning, det kan orsaka brand, elektriskt fel eller till och med att produkten helt förstörs.
2. Placera inte hörlurarna i en miljö där temperaturen är för låg eller för hög (under 0 °C eller över 45 °C).
3. Undvik att använda indikatorlampan nära barns eller djurs ögon.
4. Använd inte produkten vid åskväder. Åskväder kan göra att produkten inte fungerar och ökar risken för elektriska stötar.
5. Torka inte av denna produkt med olja och andra flyktiga vätskor.
6. Produkten får inte blötas ner med vätska.

---

**CE RoHS**  
MADE IN CHINA

**MILJÖ**

Apparater märkta med denna symbol får inte sorteras som hushållsavfall.  
Lämna in produkten på din lokala återvinningsstation eller kontakta kommunen.

