

Nordic langattomat nappikuulokkeet

Käyttöohje

Langattomat nappikuulokkeet

Valitse ja kiinnitä sopivat tyynyt nappikuulokkeisiin.



Keskikokoiset tyynyt sopivat useimpiin korviin.

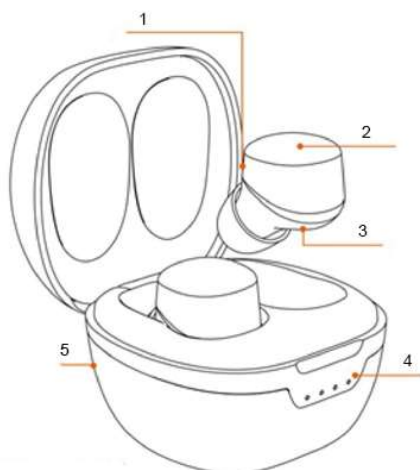

1. LED-valo/mikrofoni
2. Monitoimipainike
3. Jousitapit
4. LED-valo
5. Latausportti

Irrotettava silikonijohto

1. Johto on helppo kiinnittää ja irrottaa. L- ja R-merkinnät (vasen ja oikea) kuulokkeissa ja johdossa kertovat, mikä tulee millekin puolelle.
2. Silikonijohtoa voi käyttää varmistamaan, että kuulokkeet eivät putoa esimerkiksi urheillessa.

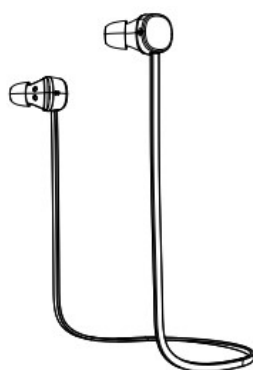

Käyttö



Ensimmäinen käyttökerta

Ota molemmat kuulokkeet kotelosta ja aktivoi ne työntämällä ne uudestaan kotelon syvennyksiin.

Huom! Kun kuulokkeet asetetaan kotelon syvennyksiin, jotka toimivat lataustelakkana, ne alkavat latautua. Jos kuulokkeet eivät lataudu, kytke USB-johto ja lataa lataustelakkaa yhdessä kuulokkeiden kanssa (ks. ohjeet alla).

Laiteparin muodostaminen

Aktivoi kuulokkeet asettamalla ne lataustelakkaan ja ota sitten molemmat kuulokkeet pois telakasta. Kuulokkeet käynnistyvät automaattisesti ja muodostavat laiteparin keskenään. Kuulokkeista kuuluu piippausääni, kun laiteparin muodostaminen onnistuu. L-kuuloke sammuu ja R-kuuloke siirtyy tilaan, jossa se voi muodostaa laiteparin esimerkiksi puhelimen kanssa. Käynnistä puhelimen Bluetooth ja etsi "Nordic TWS Headset". Napauta kuulokkeiden nimeä yhdistääksesi puhelimen ja kuulokkeen.

Laiteparin poistaminen

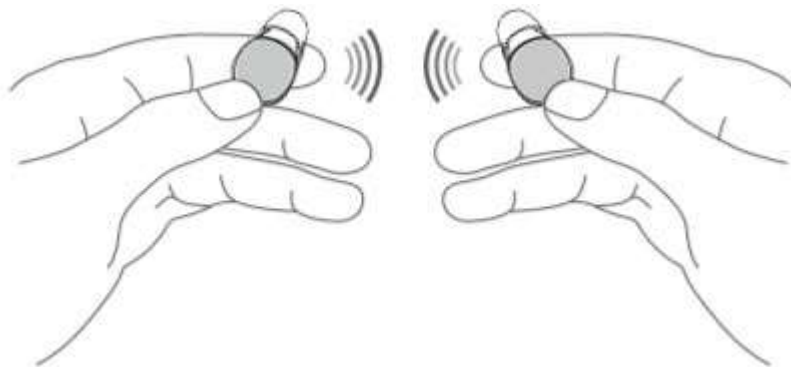

Jos et voi muodostaa laiteparia kuulokkeisiin tai sinun tarvitsee poistaa laitepari, noudata seuraavia ohjeita.

1. Aseta molemmat kuulokkeet takaisin kotelon syvennyksiin lataustelakkaan, jolloin molemmissa pitäisi palaa punainen (latautuu) tai sininen (ladattu täyteen) LED-valo.
2. Parin sekunnin kuluttua paina kevyesti molempien kuulokkeiden monitoimipainikkeita yhdeksän sekunnin ajan (älä poista kuulokkeita kotelosta). Tämä täytyy tehdä 15 sekunnin kuluessa kuulokkeiden asettamisesta koteloon.
3. LED-valot vilkkuvat kolmesti.
4. Ota kuulokkeet pois kotelosta ja odota pari sekuntia, että ne löytävät yhteyden toisiinsa ja muodostavat parin. LED-valot vilkkuvat ensin sinisenä ja sitten punaisena ja sinisenä pari kertaa. Nyt ne ovat valmiit muodostamaan laiteparin puhelimen kanssa.
5. Yhdistä kuulokkeet puhelimeesi. Ne näkyvät puhelimesi Bluetooth-asetuksissa saatavilla olevissa laitteissa nimellä "Nordic TWS Headset".

Korvaan asettaminen



Paina nappikuulokkeet kevyesti korviin mikrofoni ulospäin.

Lataaminen

- a** Kuulokkeiden lataaminen



Aseta kuulokkeet lataustelakkaan niin, että jousitapit ovat hyvin kiinni niissä, ja punainen valo syttyy lataamisen merkiksi. Kun kuulokkeet ovat latautuneet täyteen, valo palaa sinisenä 15 sekuntia ja sammuu sitten.

b Kotelon lataaminen

Lataa kotelo työntämällä kuulokkeiden mukana tullut C-tyyppin latausjohto kotelon latausporttiin ja yhdistä johto asianmukaiseen virtalähteeseen.

Sinisen valon palaessa kotelo latautuu.

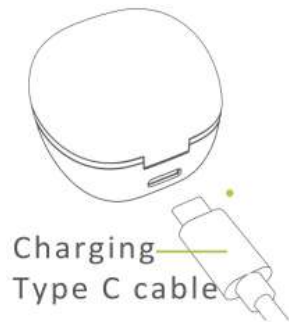

Huom! Kun koteloa ladataan, LED-valot ilmaisevat latauksen edistymistä: yksi valo = 25 % ladattu, kaksi valoa = 50 % ladattu, kolme valoa = 75 % ladattu ja neljä valoa = 100 % ladattu.

Toiminnot

⏻ Käynnistäminen

Tapa 1: Ota kuulokkeet pois lataustelakasta, niin ne käynnistyvät automaattisesti.

Tapa 2: Paina monitoimipainiketta noin viiden sekunnin ajan.

⏻ Sammuttaminen

Tapa 1: Aseta kuulokkeet lataustelakkaan, niin ne sammuvat automaattisesti.

Tapa 2: Jos kuulokkeisiin ei ole yhdistetty laitetta, ne sammuvat automaattisesti neljän minuutin kuluttua.

📞 Puheluun vastaaminen

Yhdistä puhelu painamalla L- tai R-kuulokkeen monitoimipainiketta.

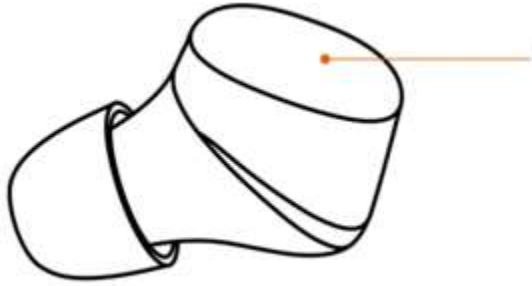

Puhelun lopettaminen

Lopeta puhelu painamalla L- tai R-kuulokkeen monitoimipainiketta kahden sekunnin ajan.

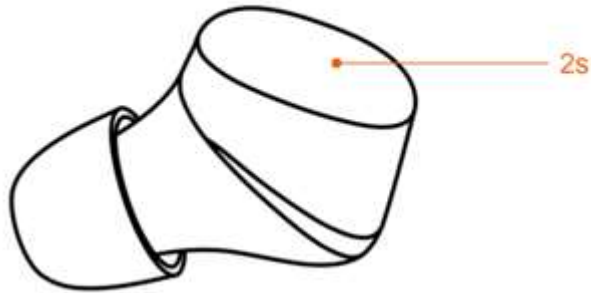

Puhelun hylkääminen

Paina L- tai R-kuulokkeen monitoimipainiketta kahdesti.

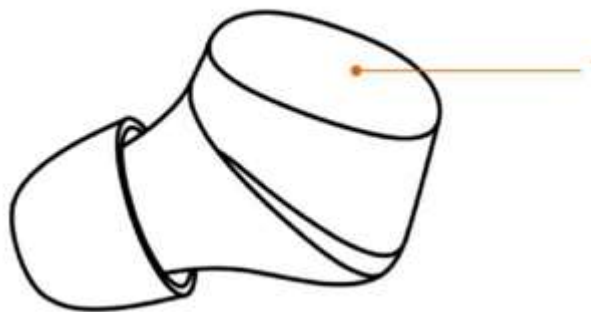

Mykistä

Mykistä puhelu painamalla L- tai R-kuulokkeen monitoimipainiketta kahdesti. Palauta puheluun ääni painamalla painiketta kahdesti.

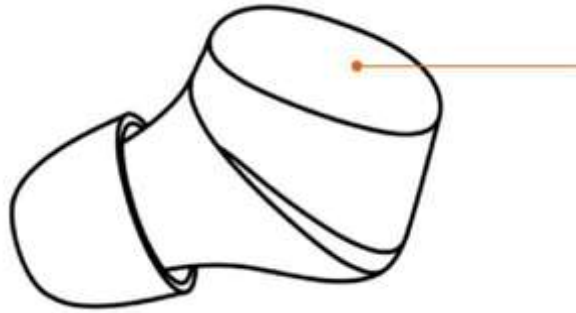

 Toista musiikkia tai pysäytä toisto

Pysäytä musiikin toistaminen tai jatka sitä painamalla R-kuulokkeen monitoimipainiketta kaksi sekuntia.

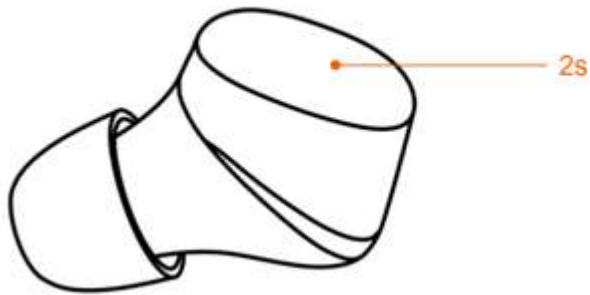

 Palaa edelliseen kappaleeseen

Soita edellinen kappale uudestaan painamalla L-kuulokkeen monitoimipainiketta kahdesti.

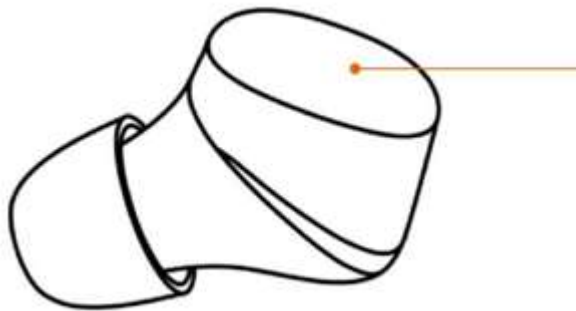

 Siirry seuraavaan kappaleeseen

Siirry seuraavaan kappaleeseen painamalla R-kuulokkeen monitoimipainiketta kahdesti.

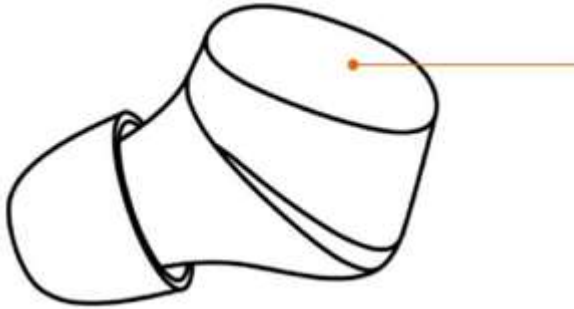

 Vähennä äänenvoimakkuutta

Vähennä äänenvoimakkuutta painamalla L-kuulokkeen monitoimipainiketta kerran.

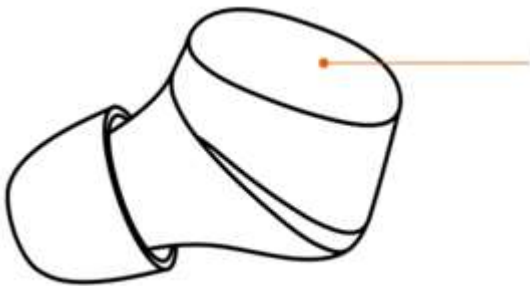

 Lisää äänenvoimakkuutta

Lisää äänenvoimakkuutta painamalla R-kuulokkeen monitoimipainiketta kerran.

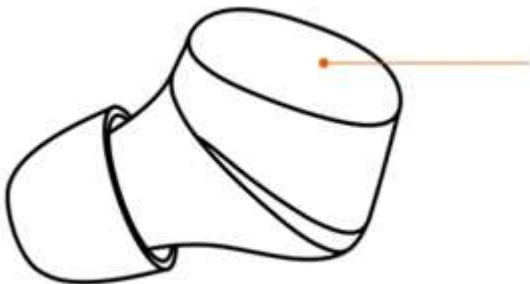

 Ääniohjaus

Kun kuulokkeet ovat valmiustilassa, aktivoi ääniohjaus painamalla L-

kuulokkeen monitoimipainiketta kahden sekunnin ajan (iPhoneissa Siri, Android-käyttöjärjestelmässä puhelimen tukema ääniohjausohjelma).

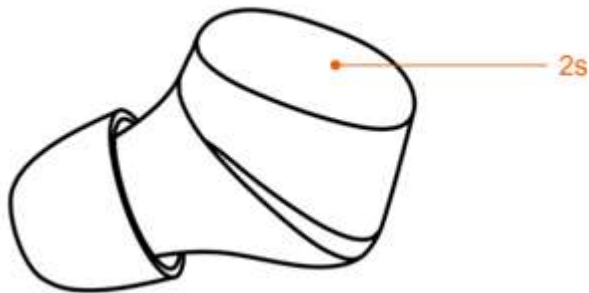

Vaihtaminen yhden tai kahden nappikuulokkeen käyttöön

Yhden kuulokkeen käyttäminen

Kun kuuloke on muodostanut laiteparin puhelimen kanssa, laita kuuloke lataustelakkaan ja ota kumpi tahansa kuuloke telakasta, jolloin se muodostaa uudelleen yhteyden puhelimeen.

Siirtymien käyttämään kahta kuuloketta

Kun olet käyttänyt yhtä kuuloketta jonkin aikaa, ota toinen kuuloke lataustelakasta, niin se yhdistyy uudelleen automaattisesti viiden sekunnin kuluessa.

Tekniset tiedot

Malli: Nordic TWS Headset / TW92

Bluetoothin kantomatka: noin 10 m esteettömässä ympäristössä

Bluetooth versio: V5.0

Latausaika: n. 2 h

Akkutyyppe: litiumpolymeeriakku

Tukisopimus: HFP/HSP/A2DP/AVRCP

Nappikuulokkeiden akun kapasiteetti: 3,7 V, 50 mAh

Latauskotelon akun kapasiteetti: 3,7 V, 550 mAh

Kotelolla lataaminen: täydessä latauksessa lataa kuulokkeet kolme kertaa, yhteensä 12 tuntia

Nappikuulokkeet:

Suojaluokitus IPX5 eli suojattu vesisuihkulta

Soittoaika enintään 4 h

Huom! Tuotteen todellinen suorituskyky voi erota teknisissä tiedoissa ilmoitetusta.

Suosituks

1. Lue tämä käyttöohje huolellisesti ennen tuotteen käyttämistä ja säilytä se myöhempää tarvetta varten.
2. Lataa kuulokkeet täyteen ennen kuin käytät niitä ensimmäisen kerran.
3. Jos tuotetta ei käytetä yli kuukauteen, lataa se ennen käyttöä.
4. Käytä tuotteen lataamiseen tavallisen valmistajan CCC-sertifioitua laturia.

Ongelma

Kuulokkeet eivät lataudu / toimi

Aseta kuulokkeet latauskoteloon niin monta kertaa, että punainen valo kuulokkeissa syttyy (= lataa)

Ongelmat äänentoistossa - ääni siirtyy korvasta korvaan

Nollaa kuulokkeet asettamalla molemmat kuulokkeet koteloon. Odota muutama sekunti – poista kuulokkeet kotelosta ja paina molempia kosketuspainikkeita kevyesti kunnes ne vilkkuvat sinisenä ja sitten punaisena/sinisenä muutaman kerran (noin 9 sekunnin kuluttua)

Aseta kuulokkeet sitten uudelleen koteloon, liitä kuten aiemmin ja voit käyttää jälleen normaalisti.

Jos puhelimen Bluetooth ei löydä kuulokkeita, varmista, että kuulokkeet ovat laiteparin muodostamistilassa. Jos kuulokkeiden kanssa ei muodosteta laiteparia tai yhteyttä pitkään aikaan, niiden laiteparinmuodostamistoiminto kytkeytyy pois päältä. Aktivoi kuulokkeet asettamalla ne hetkeksi lataustelakkaan ja ottamalla ne pois sieltä, jolloin ne alkavat automaattisesti muodostaa laiteparia. Jos puhelimen Bluetooth ei toimi, käynnistä puhelin uudelleen, ja jos kuulokkeiden Bluetooth ei toimi, käynnistä kuulokkeet uudelleen tai palauta niiden tehdasasetukset.

Ota yhteyttä asiakaspalveluun mikäli vika ei korjaannu ohjeiden avulla

Varoitukset

1. Älä irrota kuulokkeista osia tai muuta niitä mistään syystä millään tavoin, sillä se voi aiheuttaa tulipalon, oikosulun tai vahingoittaa tuotetta.
2. Älä käytä tai säilytä laitetta liian kylmässä tai kuumassa – alle 0:n tai yli 45 °C:n lämpötilassa.
3. Vältä laitteen LED-valojen käyttämistä lasten tai eläinten silmien läheisyydessä.
4. Älä käytä laitetta ukkosella. Ukkonen voi aiheuttaa laitteeseen toimintahäiriöitä ja lisätä sähköiskun riskiä.
5. Älä pyyhi tuotetta öljyllä tai muilla tulenaroilla aineilla.
6. Älä anna tuotteen kastua.

CE RoHS
MADE IN CHINA

HÄVITTÄMINEN

Älä hävitä tällä symbolilla merkittyä tuotetta kotitalousjätteessä. Vie tuote lähimpään kierrätyspisteeseen tai kysy kierrätysohjeita jäteasemalta.

