

---

Nordic trådløst headset

Brugermanual

---

## Trådløse øretelefoner

Valg og samling af øretelefoner



Large

Medium

Small

Medium ørepropper passer til de fleste mennesker.

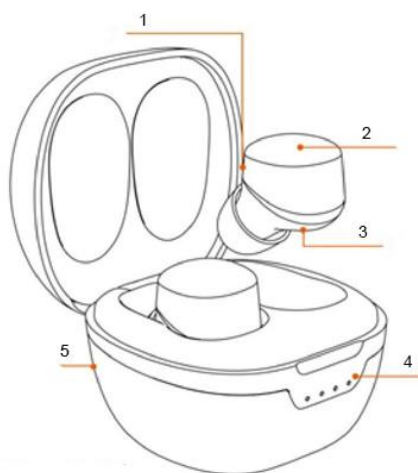

1. LED-indikator/mikrofon
2. MFB-knap (multifunktionsknap)
3. Pogo-stifter
4. LED-indikatorer
5. Opladningsport

## Aftagelig silikonetråd til sportsbrug

1. Det er let at fastgøre tråden og tage den af igen. L/R-mærke på både headset og silikonetråd gør dem lette at bruge. Sæt dem i den samme position.
2. Silikonetråden kan bruges som en ekstra sikkerhedsfunktion, når du for eksempel dyrker sport.

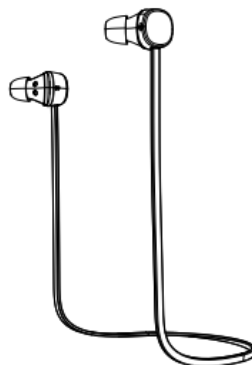

---

## Brug



### Første gang

Tag begge øretelefoner ud, og sæt dem i etuiet igen for at aktivere dem.

**Bemærk:** Når du placerer øretelefonerne i ladestanden, skiftes der til opladningstilstand. Hvis øretelefonerne ikke kan oplades, skal du tilslutte USB'en og oplade ladestanden samtidigt (se beskrivelsen nedenfor)

### Parring

Sæt øretelefonerne i ladestanden for at aktivere dem. Tag begge øretelefoner ud. Øretelefonerne tændes automatisk og danner automatisk par. Når dannelsen af par er afsluttet, høres der et "bip". På dette tidspunkt slukkes L-øretelefonen, og R-øretelefonen går ind i parringstilstanden. Mobiltelefonen søger efter "Nordic TWS Headset". Tilslut for at færdiggøre forbindelsen mellem de to øretelefoner og mobiltelefonen.

### Annullering af parring/nulstilling

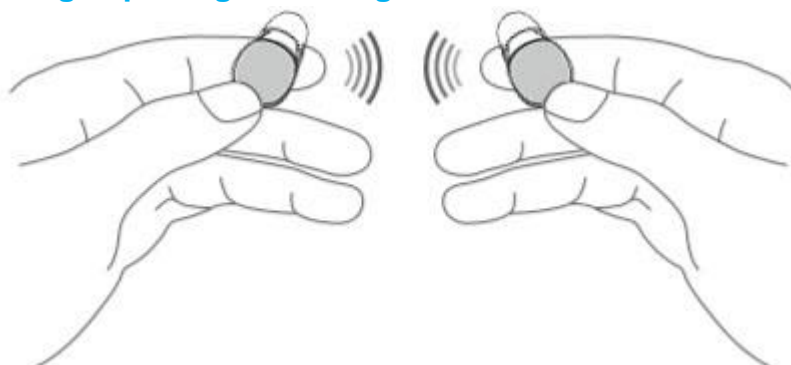

---

Hvis du ikke kan parre øretelefonerne eller har brug for at annullere parringen, skal du følge nedenstående trin.

1. Sæt begge øretelefoner tilbage i etuiet. Deres LED'er skal være helt røde (opladning) eller blå (fuldt opladet).
2. Efter et par sekunder (med øretelefonerne i ladeetuiet) skal du forsigtigt trykke på og holde begge touchknapper nede i 9 sekunder. Du skal fortsætte inden for 15 sekunder, efter at øretelefonerne er sat i etuiet.
3. LED'erne blinker blå 3 gange, og øretelefonerne hviler.
4. Tag nu øretelefonerne ud af etuiet, og vent et par sekunder, indtil de har fundet hinanden, og tilslut dem igen som et par. LED'erne blinker blå og derefter rødt/blåt et par gange. Nu er de klar til at parre med din telefon.
5. Slut øretelefonerne til din telefon. De vil kunne ses på din telefons parringsliste som "Nordic TWS Headset".

### Isætning



Tryk øretelefonerne let ind i øret med mikrofonen rettet fremad.

### Opladningsmåder

- a** Opladning af øretelefonerne



Sæt øretelefonerne i ladestanderen (Pogo-stifterne skal være korrekt tilsluttet). Det røde lys tændes under opladning. Ved fuld opladning bliver lyset blå, og efter 15 sekunder slukkes det.

---

## b Opladning af etuiet

Oplad etuiet: Sæt det medfølgende type C-ladekabel i ladeetuiet, og slut det til den korrekte strømforsyning.

Det blå lys angiver opladningsstatussen.

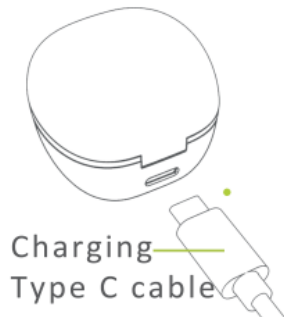

**Bemærk:** Ved opladning af ladeetuiet, betyder én lampe = 25 % opladet; to lamper = 50 % opladet; tre lamper = 75 % opladet; fire lys = 100 % opladet.

## Funktioner

### Tændt

Metode 1: Tag øretelefonerne ud af ladeetuiet, så tændes strømmen automatisk.

Metode 2: Tryk på multifunktionsknapperne i ca. 5 sekunder.

### Slukket

Metode 1: Sæt øretelefonerne i ladeetuiet, så slukkes strømmen automatisk.

Metode 2: Hvis der ikke er tilsluttet en enhed, slukkes de automatisk efter 4 minutter.

### Besvare et opkald

Tryk på multifunktionsknappen L eller R for at acceptere opkaldet.

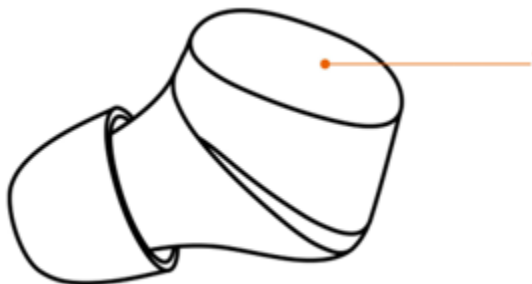

### Afslutte et opkald

---

Opkaldet afsluttes ved en lang berøring af L- eller R-multifunktionsknappen i 2 sekunder.

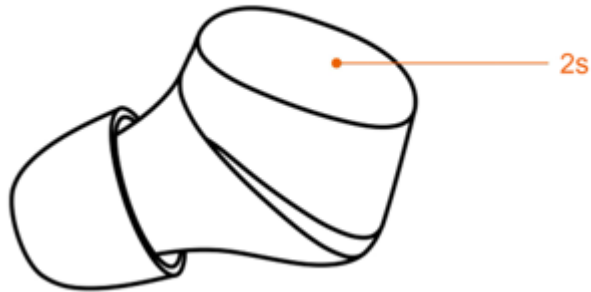

 Afvise et opkald

Tryk to gange på L- eller R-multifunktionsknappen.

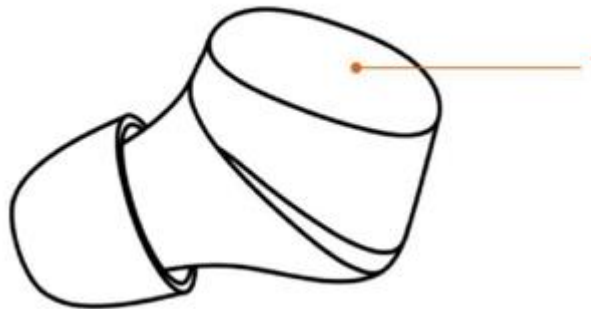

 Slå lyd fra

Under et opkald skal du dobbelttrykke på L- eller R-multifunktionsknappen for at slå lyden fra. Dobbeltklik på multifunktionsknappen igen for at deaktivere lyd fra.

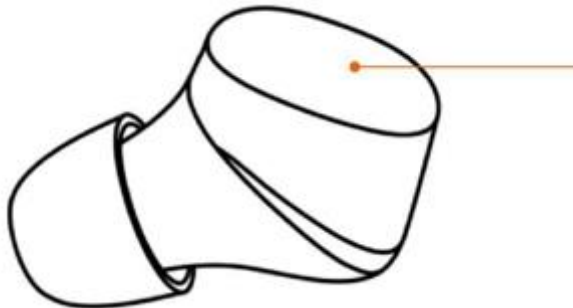

---

 Afspille/pause musik

Tryk på R-multifunktionsknappen i 2 sekunder for at sætte musikken på pause. Tryk på R i 2 sekunder for at genoptage afspilningen

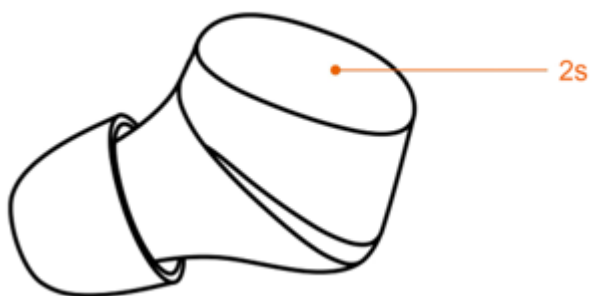

 Gå til den sidste sang

Tryk to gange på L-multifunktionsknappen for at afspille den forrige sang.

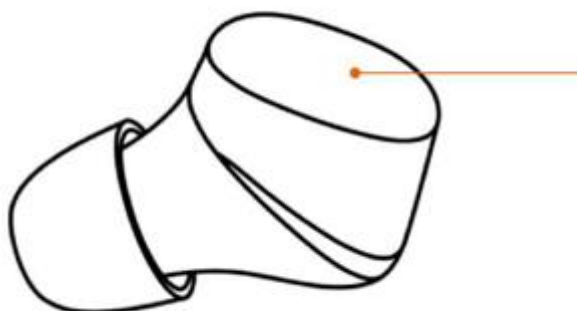

 Gå til den næste sang

Tryk to gange på R-multifunktionsknappen for at afspille den næste sang

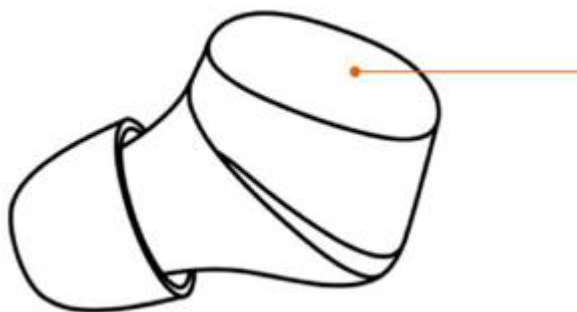

---

 Volumen ned

Tryk én gang på L-multifunktionsknappen for at reducere lydstyrken

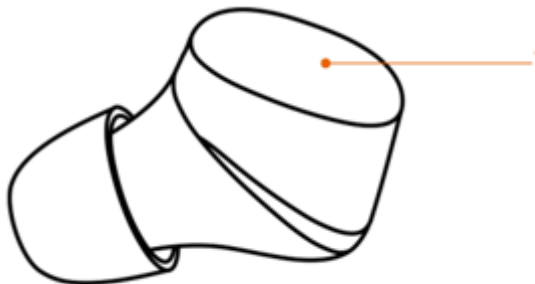

 Volumen op

Tryk én gang på R-multifunktionsknappen for at øge lydstyrken

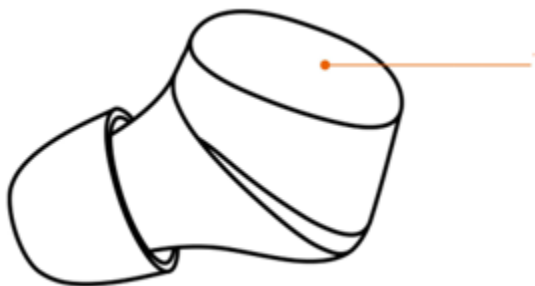

 Stemmeassistent

I standbytilstand skal du trykke på L-multifunktionsknappen i 2 sekunder for at aktivere stemmeassistenten. (Apple Siri, Android-systemet kræver mobiltelefonsupport)



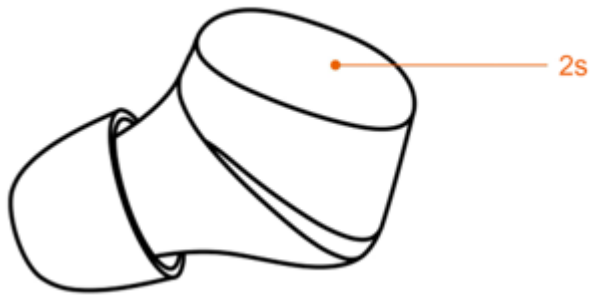

### Frit skift mellem enkelt øretelefon og dobbelte øretelefoner

Brug af en enkelt øretelefon

Når øretelefonen er parret med mobiltelefonen, skal du sætte øretelefonen i ladeetuiet og tage en af øretelefonerne ud, så tilsluttes den igen.

Fra enkelt øretelefon til to øretelefoner

Når du har brugt en enkelt øretelefon et stykke tid, skal du tage den anden øretelefon ud af ladeetuiet, hvorefter øretelefonen automatisk tilsluttes igen inden for 5 sekunder.

Produktparametre

Model: Nordic TWS Headset/TW92

Bluetooth-afstand: Ca. 10 m (omgivelser uden forhindringer)

Bluetooth-version: V5.0

Opladningstid: ca. 2 timer

Batteritype: litiumpolymerbatteri

Supportaftale:HFP/HSP/A2DP/AVRCP

Øretelefonernes batterikapacitet: 3,7 V 50 mAh

Ladeetuiets batterikapacitet: 3,7 V550 mAh

Opladning af etuiet – 3 gange på en fuld opladning, helt op til 12 timer

Øretelefoner:

IPX5 vandbestandighed

Spilletid op til 4 timer

Bemærk: Alle tekniske oplysninger afhænger af den faktiske ydeevne

### NB!

1. Læs denne manual grundigt, før du bruger produktet, og hold

- 
- dig til den.
2. Produktet skal lades helt op første gang.
  3. Hvis produktet ikke anvendes i lang tid (mere end 1 måned), skal du oplade det.
  4. Du skal vælge en oplader produceret af en almindelig producent og certificeret af CCC.

## Fejlfinding

### **Øretelefoner oplader ikke/virker ikke**

Indsæt øretelefoner i etuiet flere gange indtil de lyser rødt (= oplader).

### **Lydproblemer - lyden skifter fra øre til øre.**

Nulstil øretelefoner ved at sætte øretelefoner i etuiet. Tag dem begge op og hold på begge touch knapper indtil de blinker blå og derefter rødt/blåt et par gange (efter ca. 9 sek)

Herefter indsættes de i etuiet igen og kan nu bruges som normalt.

**Hvis mobiltelefonen ikke kan finde Bluetooth-headsettet**, skal du tjekke, at Bluetooth-headsettet befinder sig i "parringsstatus". Hvis Bluetooth-headsettet ikke er parret eller tilsluttet i lang tid, deaktiveres parringsfunktionen for Bluetooth-headsettet. Åbn Bluetooth-headsettet igen i "parringsstatus". Hvis mobiltelefonprogrammet mislykkes, skal du genstarte mobilen. Hvis Bluetooth-headsetprogrammet mislykkes, skal du genstarte Bluetooth-headsettet eller gendanne fabriksindstillingerne.

Kontakt kundeservice, hvis ovenstående ikke afhjælper fejlen.

## Advarsel

1. Du må under ingen omstændigheder fjerne eller reparere det modificerede headset, da dette kan forårsage brand, elektrisk nedbrud eller sågar totalskade på produktet.
2. Anbring ikke enheden i et miljø, hvor temperaturen er for lav eller for høj (under 0 °C eller over 45 °C).
3. Undgå at bruge enhedens indikatorlys i nærheden af børns eller dyrs øjne.
4. Enheden må ikke bruges i tordenvejr. Tordenvejr kan få enheden til at fungere forkert og øge risikoen for elektrisk stød.
5. Dette produkt må ikke tørres af med olie og andre flygtige væsker.
6. Lad ikke enheden blive våd af væske.

---

**CE RoHS**  
MADE IN CHINA

**MILJØ OG BORTSKAFFELSE**

Produkter, der er mærket med dette symbol, må ikke bortskaffes sammen med husholdningsaffald. Aflever i stedet produktet på en genbrugsstation, eller kontakt kommunen.

